

Wichtige Sicherheitshinweise .....	2	Braten .....	11
Energie- und Umwelttipps.....	4	Grillen.....	13
Ihr neues Gerät .....	4	Auftauen .....	14
Ihr Zubehör .....	5	Joghurt .....	14
Vor dem ersten Benutzen.....	6	Reinigung und Pflege.....	15
Gerät bedienen.....	6	Störungen und Reparaturen .....	17
Elektronikuhr.....	7	Prüfgerichte.....	19
Backen .....	9		

## Wichtige Sicherheitshinweise

Diese Anleitung sorgfältig lesen. Nur dann können Sie Ihr Gerät sicher und richtig bedienen. Die Gebrauchs- und Montageanleitung für einen späteren Gebrauch oder für Nachbesitzer aufbewahren.

Dieses Gerät ist nur für den Einbau bestimmt. Spezielle Montageanleitung beachten.

Das Gerät nach dem Auspacken prüfen. Bei einem Transportschaden nicht anschließen.

Nur ein konzessionierter Fachmann darf Geräte ohne Stecker anschließen. Bei Schäden durch falschen Anschluss besteht kein Anspruch auf Garantie.

Dieses Gerät ist nur für den privaten Haushalt und das häusliche Umfeld bestimmt. Das Gerät nur zum Zubereiten von Speisen und Getränken benutzen. Das Gerät während des Betriebes beaufsichtigen. Das Gerät nur in geschlossenen Räumen verwenden.

Dieses Gerät ist für eine Nutzung bis zu einer Höhe von maximal 2000 Metern über dem Meeresspiegel bestimmt.

Dieses Gerät kann von Kindern ab 8 Jahren und Personen mit reduzierten physischen, sensorischen oder mentalen Fähigkeiten oder Mangel an Erfahrung oder Wissen benutzt werden, wenn sie von einer Person, die für ihre Sicherheit verantwortlich ist, beaufsichtigt oder von ihr bezüglich des sicheren Gebrauchs des Gerätes unterwiesen wurden und sie die daraus resultierenden Gefahren verstanden haben.

Kinder dürfen nicht mit dem Gerät spielen. Reinigung und Benutzer-Wartung dürfen nicht durch Kinder durchgeführt werden, es sei denn, sie sind 8 Jahre und älter und werden beaufsichtigt.

Kinder jünger als 8 Jahre vom Gerät und der Anschlussleitung fernhalten.

Zubehör immer richtig herum in den Garraum schieben. *Siehe Beschreibung Zubehör* in der Gebrauchsanleitung.

Aluminium kann durch mechanischen Abrieb und durch säure-, laugen- oder salzhaltige Lebensmittel vom Backblech gelöst werden, z. B. durch Fruchtsäure oder Laugengebäck. Lebensmittel nicht direkt auf das Backblech legen. Backblech mit Backpapier auslegen. Keine metallischen, scharfen Gegenstände verwenden. Keine scharfen oder kratzenden Reinigungsmittel verwenden.

### **Brandgefahr!**

- Im Garraum gelagerte, brennbare Gegenstände können sich entzünden. Nie brennbare Gegenstände im Garraum aufbewahren. Nie die Gerätetür öffnen, wenn Rauch im Gerät auftritt. Das Gerät ausschalten und Netzstecker ziehen oder Sicherung im Sicherungskasten ausschalten.
- Beim Öffnen der Gerätetür entsteht ein Luftzug. Backpapier kann die Heizelemente berühren und sich entzünden. Nie Backpapier beim Vorheizen unbefestigt auf das Zubehör legen. Backpapier immer mit einem Geschirr oder einer Backform beschweren. Nur die benötigte Fläche mit Backpapier auslegen. Backpapier darf nicht über das Zubehör hinausstehen.

## **Verbrennungsgefahr!**

- Das Gerät wird sehr heiß. Nie die heißen Garraum-Innenflächen oder Heizelemente berühren. Das Gerät immer abkühlen lassen. Kinder fernhalten.
- Zubehör oder Geschirr wird sehr heiß. Heißes Zubehör oder Geschirr immer mit Topflappen aus dem Garraum nehmen.
- Alkoholdämpfe können sich im heißen Garraum entzünden. Nie Speisen mit großen Mengen an hochprozentigen alkoholischen Getränken zubereiten. Nur kleine Mengen hochprozentiger Getränke verwenden. Gerätetür vorsichtig öffnen.

## **Verbrühungsgefahr!**

- Die zugänglichen Teile werden im Betrieb heiß. Nie die heißen Teile berühren. Kinder fernhalten.
- Beim Öffnen der Gerätetür kann heißer Dampf entweichen. Gerätetür vorsichtig öffnen. Kinder fernhalten.
- Durch Wasser im heißen Garraum kann heißer Wasserdampf entstehen. Nie Wasser in den heißen Garraum gießen.

## **Verletzungsgefahr!**

Zerkratztes Glas der Gerätetür kann springen. Keinen Glasschaber, scharfe oder scheuernde Reinigungsmittel benutzen.

## **Stromschlaggefahr!**

- Unsachgemäße Reparaturen sind gefährlich. Nur ein von uns geschulter Kundendienst-Techniker darf Reparaturen durchführen. Ist das Gerät defekt, Netzstecker ziehen oder Sicherung im Sicherungskasten ausschalten. Kundendienst rufen.
- An heißen Geräteteilen kann die Kabelisolierung von Elektrogeräten schmelzen. Nie Anschlusskabel von Elektrogeräten mit heißen Geräteteilen in Kontakt bringen.
- Eindringende Feuchtigkeit kann einen Stromschlag verursachen. Keinen Hochdruckreiniger oder Dampfreiniger verwenden.
- Beim Auswechseln der Garraumlampe stehen die Kontakte der Lampenfassung unter Strom. Vor dem Auswechseln den Netzstecker ziehen oder Sicherung im Sicherungskasten ausschalten.
- Ein defektes Gerät kann einen Stromschlag verursachen. Nie ein defektes Gerät einschalten. Netzstecker ziehen oder Sicherung im Sicherungskasten ausschalten. Kundendienst rufen.

## **Ursachen für Schäden**

### **Achtung!**

- Zubehör, Folie, Backpapier oder Geschirr auf dem Garraumboden: Kein Zubehör auf den Garraumboden legen. Den Garraumboden nicht mit Folie, egal welcher Art, oder Backpapier auslegen. Kein Geschirr auf den Garraumboden stellen, wenn eine Temperatur über 50 °C eingestellt ist. Es entsteht ein Wärmestau. Die Back- und Bratzeiten stimmen nicht mehr und das Email wird beschädigt.
- Wasser im heißen Garraum: Nie Wasser in den heißen Garraum gießen. Es entsteht Wasserdampf. Durch den Temperaturwechsel können Emails Schäden entstehen.
- Feuchte Lebensmittel: Keine feuchten Lebensmittel längere Zeit im geschlossenen Garraum aufbewahren. Das Email wird beschädigt.
- Obstsaft: Das Backblech bei sehr saftigem Obstkuchen nicht zu üppig belegen. Obstsaft, der vom Backblech tropft hinterlässt Flecken, die nicht mehr entfernt werden können. Wenn möglich, die tiefere Universalpfanne verwenden.
- Auskühlen mit offener Gerätetür: Den Garraum nur geschlossen auskühlen lassen. Auch wenn die Gerätetür nur einen Spalt breit offen ist, können benachbarte Möbelfronten mit der Zeit beschädigt werden.
- Stark verschmutzte Türdichtung: Wenn die Türdichtung stark verschmutzt ist, schließt die Gerätetür bei Betrieb nicht mehr richtig. Die angrenzenden Möbelfronten können beschädigt werden. Türdichtung immer sauber halten.
- Gerätetür als Sitz- oder Ablagefläche: Nicht auf die Gerätetür stellen, setzen oder daran hängen. Kein Geschirr oder Zubehör auf der Gerätetür abstellen.
- Zubehör einschieben: Je nach Gerätetyp kann Zubehör die Türscheibe beim Schließen der Gerätetür zerkratzen. Zubehör immer bis zum Anschlag in den Garraum schieben.
- Gerät transportieren: Gerät nicht am Türgriff tragen oder halten. Der Türgriff hält das Gewicht des Gerätes nicht aus und kann abbrechen.

# Energie- und Umwelttipps

Hier erhalten Sie Tipps, wie Sie beim Backen und Braten Energie sparen können und wie Sie Ihr Gerät richtig entsorgen.

## Energiesparen

Heizen Sie den Backofen nur dann vor, wenn es im Rezept oder in den Tabellen der Gebrauchsanleitung angegeben ist.

Verwenden Sie dunkle, schwarz lackierte oder emaillierte Backformen. Sie nehmen die Hitze besonders gut auf.

Öffnen Sie die Gerätetür während Sie garen, backen oder braten möglichst selten.

Mehrere Kuchen backen Sie am besten nacheinander. Der Garraum ist noch warm. Dadurch kann sich die Backzeit für den zweiten Kuchen verkürzen.

Bei längeren Garzeiten können Sie den Backofen 10 Minuten vor Ende der Garzeit ausschalten und die Restwärme zum Fertigbaren nutzen.

## Umweltgerecht entsorgen

Entsorgen Sie die Verpackung umweltgerecht.



Dieses Gerät ist entsprechend der europäischen Richtlinie 2012/19/EU über Elektro- und Elektronikaltgeräte (waste electrical and electronic equipment - WEEE) gekennzeichnet.

Die Richtlinie gibt den Rahmen für eine EU-weit gültige Rücknahme und Verwertung der Altgeräte vor.

# Ihr neues Gerät

In diesem Kapitel erhalten Sie Informationen über das Gerät und die Betriebsarten.

## Bedienfeld



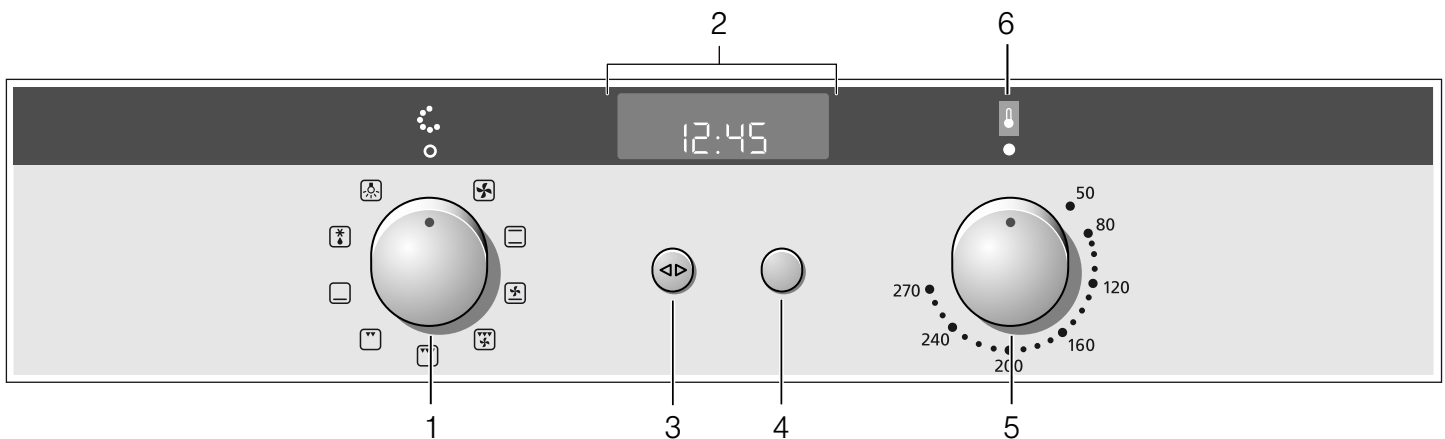



Drücken Sie auf die versenkbaren Bedienknöpfe, um sie ein- und auszurasen.



Bedienelement	Verwendung	
<b>Backofen</b>		
1	Betriebsartenwähler	Betriebsart wählen (siehe Kapitel: Gerät bedienen)
5	Temperaturwähler	Temperatur wählen
6	Anzeigelampe für Temperaturwähler	Anzeigelampe leuchtet, wenn das Gerät aufheizt und bei jedem Nachheizen
<b>Elektronikuhr</b>		
2	Uhrendisplay	Uhrzeit oder Uhrfunktion wird angezeigt
3	Uhrfunktionstaste	Uhrfunktion wählen (siehe Kapitel: Elektronikuhr)
4	Drehwähler	Einstellungen innerhalb einer Uhrfunktion vornehmen

## Betriebsarten

Betriebsart	Anwendung
Umluft	zum Backen und Braten auf einer oder zwei Ebenen
Ober-/Unterhitze	zum Backen und Braten auf einer Ebene. Besonders geeignet für Kuchen mit feuchtem Belag (z.B. Käsekuchen)

Betriebsart	Anwendung
 Pizzastufe	für Tiefkühl-Fertigprodukte und für Gerichte, die viel Wärme von der Unterseite benötigen (siehe Kapitel: Backen)
 Rundum-Grillen	für Geflügel und größere Fleischstücke
 Großflächengrill	für flaches, kleines Grillgut (z.B. Steaks, Würstchen)
 Kleinflächengrill	für kleine Mengen an flachem, kleinem Grillgut (z.B. Steaks, Toast)
 Unterhitze	für Speisen und Backwaren, die an der Unterseite eine stärkere Bräunung oder Kruste erhalten sollen. Schalten Sie die Unterhitze am Ende der Backzeit nur kurz zu
 Auftaustufe	zum schonenden Auftauen von Fleischstücken, Brot und empfindlichem Gebäck (z.B. Sahnetorte)
 Backofenbeleuchtung	unterstützt bei Pflege und Reinigung des Garraums

## Ihr Zubehör

In diesem Kapitel erhalten Sie Informationen über das Zubehör, das richtige Einschieben des Zubehörs in den Garraum, die Einschubebenen und das Sonderzubehör.

### Zubehör

Ihrem Gerät liegt folgendes Zubehör bei:

-  **Backblech, Aluminium**  
zum Backen von Blechkuchen und Kleingebäck
-  **Rost**  
zum Backen in Formen, zum Braten im Bratgeschirr und zum Grillen
-  **Universalpfanne, emailliert**  
zum Backen von saftigen Kuchen, zum Braten, zum Grillen und zum Auffangen abtropfender Flüssigkeiten

### Hinweise

- Lebensmittel nicht direkt auf das Aluminium-Backblech legen. Aluminium-Backblech mit Backpapier auslegen.
- Backblech und Universalpfanne können sich durch große Temperaturunterschiede (z.B. bei Tiefgekühltem im heißen Garraum) verziehen.

### Zubehör einschieben

Das Zubehör ist mit einer Rastfunktion ausgestattet. Die Rastfunktion verhindert das Kippen des Zubehörs beim Herausziehen. Das Zubehör muss richtig in den Garraum eingeschoben werden, damit der Kippschutz funktioniert.

Achten Sie beim Einschieben des Rostes darauf,

- dass die Rastnase (a) nach unten zeigt
- dass die Rastnase (a) im hinteren Bereich des Rostes ist

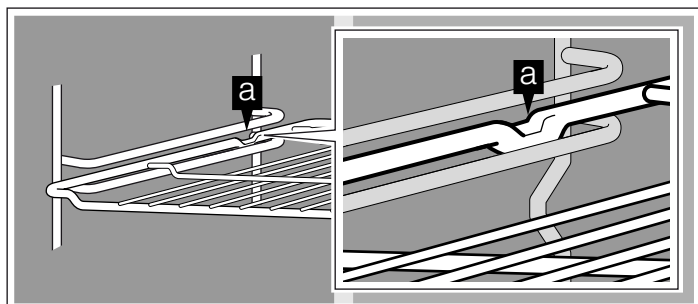

Achten Sie beim Einschieben des Backblechs oder der Universalpfanne darauf,

- dass die Rastnase (a) im hinteren Bereich des Zubehörs ist
- dass die Abschrägung des Zubehörs beim Einschieben nach vorne zur Gerätetür zeigt

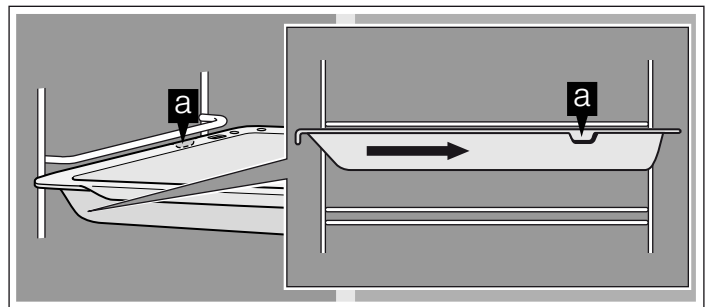

### Einschubhöhen

Der Garraum hat vier Einschubhöhen. Die Einschubhöhen werden von unten nach oben gezählt.

Beim Backen und Braten mit Umluft  die Einschubhöhe 2 nicht benutzen. Die Luftumwälzung wird beeinträchtigt und Ihr Back- und Bratergebnis verschlechtert sich.

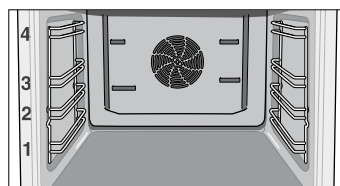

## Sonderzubehör

Sonderzubehör können Sie beim Kundendienst oder im Fachhandel kaufen.

Zubehör	Bestellnr.
Backblech, Aluminium	JZ 1332 X0
Backblech, emailliert	JZ 1342 X0
Universalpfanne mit Einlegerost	JZ 1242 X1

Zubehör	Bestellnr.
Einlegerost zum Braten und Grillen, zur Verwendung in der Universalpfanne	740766
Back- und Bratrost	JZ 1432 X1
Pizzaform	JZ 1352 X0
System-Dampfgarer	JZ 1282 X3
Teleskopauszug, 3-fach	JZ 1742 X2
Teleskop-Vollauszug, 4-fach	JZ 1755 X2

## Vor dem ersten Benutzen

Stellen Sie die Uhrzeit und reinigen Sie Ihr Gerät vor dem ersten Benutzen.

### Uhrzeit einstellen

**Hinweis:** Wenn Sie die Uhrfunktionstaste <> drücken, haben Sie 3 Sekunden Zeit, um die Uhrzeit mit dem Drehwähler einzustellen. War Ihnen die Zeit zu kurz, können Sie die Uhrzeit nachträglich ändern.

Im Uhrendisplay blinkt 0:00.

1. Uhrfunktionstaste <> kurz drücken, um in den Einstellmodus zu gelangen.  
Die Symbole <> und ☑ leuchten. Im Uhrendisplay erscheint 12:00.
2. Mit dem Drehwähler die aktuelle Uhrzeit einstellen.  
Ihre Einstellung wird nach 3 Sekunden automatisch übernommen.

### Uhrzeit ändern

Um die Uhrzeit nachträglich zu ändern, drücken Sie so oft die Uhrfunktionstaste <>, bis die Symbole <> und ☑ wieder leuchten. Mit dem Drehwähler die Uhrzeit ändern.



### Gerät reinigen

Reinigen Sie Ihr Gerät vor dem ersten Betrieb.

1. Zubehör und Verpackungsrückstände aus dem Garraum entfernen.
2. Zubehör und Garraum mit heißer Spüllauge reinigen (siehe Kapitel: Reinigung und Pflege).
3. Ober-/Unterhitze ☐ mit 240 °C 60 Minuten lang heizen.
4. Den abgekühlten Garraum mit heißer Spüllauge nachwischen.
5. Gerät außen mit einem weichen, feuchten Tuch und Spüllauge reinigen.

## Gerät bedienen

In diesem Kapitel lesen Sie, wie Sie Ihr Gerät ein- und ausschalten und eine Betriebsart und die Temperatur wählen.

### Gerät einschalten

1. Betriebsartenwähler drehen, bis die gewünschte Betriebsart eingestellt ist.
2. Temperaturwähler drehen, bis die gewünschte Temperatur eingestellt ist.

Die Anzeigelampe ↓ leuchtet, während das Gerät aufheizt und bei jedem Nachheizen.

### Gerät ausschalten

1. Betriebsartenwähler auf Stellung ○ zurückdrehen.
2. Temperaturwähler auf Stellung ● zurückdrehen.

Nach dem Ausschalten kann das Kühlgebläse nachlaufen.





# Elektronikuhr

In diesem Kapitel lesen Sie,







- wie Sie den Kurzzeitwecker stellen
- wie Sie Ihr Gerät automatisch ausschalten (Betriebsdauer und Betriebsende)
- wie Sie Ihr Gerät automatisch ein- und ausschalten (Vorwahl-Betrieb)
- wie Sie die Uhrzeit einstellen

## Uhrendisplay





Uhrfunktion	Verwendung	
	Kurzzeitwecker	Den Kurzzeitwecker können Sie wie eine Eieruhr oder einen Küchenwecker verwenden. Das Gerät schaltet nicht automatisch ein oder aus
	Betriebsdauer	Das Gerät schaltet nach einer eingestellten Betriebsdauer (z.B. <b>1:30</b> Stunden) automatisch aus
	Betriebsende	Das Gerät schaltet zu einem eingestellten Zeitpunkt (z.B. <b>12:30</b> Uhr) automatisch aus
	Vorwahl-Betrieb	Das Gerät schaltet automatisch ein und aus. Betriebsdauer und Betriebsende werden kombiniert
	Uhrzeit	Uhrzeit einstellen



### Hinweise

- Zwischen **22:00** und **5:59** Uhr wird das Uhrendisplay abgedunkelt, wenn Sie in dieser Zeit keine Einstellungen vornehmen oder keine Uhrfunktion aktiviert ist.
- Wenn Sie eine Uhrfunktion einstellen, erhöht sich das Zeitintervall, wenn Sie höhere Werte einstellen (z.B. Betriebsdauer bis **1:00h** minutengenau, über **1:00h** 5-Minuten-genau einstellbar).
- Bei den Uhrfunktionen Kurzzeitwecker , Betriebsdauer , Betriebsende  und Vorwahl-Betrieb ertönt nach Ablauf der Einstellungen ein Signal und das Symbol  bzw.  blinkt. Zum vorzeitigen Beenden des Signaltons drücken Sie die Uhrfunktionstaste .
- Drücken Sie immer nur kurz auf die Uhrfunktionstaste , um eine Uhrfunktion auszuwählen. Sie haben dann 3 Sekunden Zeit, um die ausgewählte Uhrfunktion einzustellen. Danach wird der Einstellmodus automatisch verlassen.

### Uhrendisplay aus- und einschalten

1. Uhrfunktionstaste  6 Sekunden lang drücken.  
Das Uhrendisplay schaltet aus. Ist eine Uhrfunktion aktiv, bleibt das zugehörige Symbol beleuchtet.
2. Uhrfunktionstaste  kurz drücken.  
Das Uhrendisplay schaltet ein.

### Kurzzeitwecker

1. Uhrfunktionstaste  so oft drücken, bis die Symbole  und  leuchten.
2. Mit dem Drehwähler die Dauer einstellen (z.B. **5:00** Minuten).  
Die Einstellung wird automatisch übernommen. Danach wird wieder die Uhrzeit angezeigt und der Kurzzeitwecker läuft ab.







## Betriebsdauer

Automatisches Ausschalten nach einer eingestellten Dauer.

1. Betriebsart und Temperatur einstellen.

Das Gerät heizt.

2. Uhrfunktionstaste  so oft drücken, bis die Symbole  und  leuchten.

3. Mit dem Drehwähler die Betriebsdauer einstellen (z.B. **1:30** Stunden).

Die Einstellung wird automatisch übernommen. Danach wird wieder die Uhrzeit angezeigt und die eingestellte Betriebsdauer läuft ab.

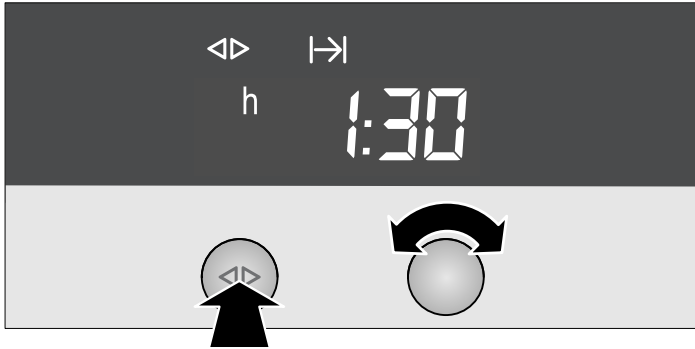

Nach Ablauf der Betriebsdauer schaltet das Gerät automatisch aus.

1. Betriebsarten- und Temperaturwähler auf Stellung **o** zurückdrehen.



2. Uhrfunktionstaste  drücken, um die Uhrfunktion zu beenden.

## Betriebsende

Automatisches Ausschalten zu einem eingestellten Zeitpunkt.

1. Betriebsart und Temperatur einstellen.

Das Gerät heizt.

2. Uhrfunktionstaste  so oft drücken, bis die Symbole  und  leuchten.

3. Mit dem Drehwähler das Betriebsende einstellen (z.B. **12:30** Uhr).

Die Einstellung wird automatisch übernommen. Danach wird wieder die Uhrzeit angezeigt.



Zum eingestellten Betriebsende schaltet das Gerät automatisch aus.

1. Betriebsarten- und Temperaturwähler auf Stellung **o** zurückdrehen.

2. Uhrfunktionstaste  drücken, um die Uhrfunktion zu beenden.



## Vorwahl-Betrieb

Das Gerät schaltet automatisch ein und zum vorgewählten Betriebsende aus. Kombinieren Sie dazu die Uhrfunktionen Betriebsdauer und Betriebsende.

Beachten Sie, dass leicht verderbliche Lebensmittel nicht zu lang im Garraum stehen dürfen.



1. Betriebsart und Temperatur einstellen.

Das Gerät heizt.

2. Uhrfunktionstaste  so oft drücken, bis die Symbole  und  leuchten.

3. Mit dem Drehwähler die Betriebsdauer einstellen (z.B. **1:30** Stunden).

Die Einstellung wird automatisch übernommen.

4. Uhrfunktionstaste  so oft drücken, bis die Symbole  und  leuchten.

5. Mit dem Drehwähler das Betriebsende einstellen (z.B. **12:30** Uhr).



Das Gerät schaltet ab und wartet bis zum passenden Zeitpunkt, um einzuschalten (im Beispiel um **11:00** Uhr). Zum eingestellten Betriebsende schaltet das Gerät automatisch aus (**12:30** Uhr).

6. Betriebsarten- und Temperaturwähler auf Stellung **o** zurückdrehen.

7. Uhrfunktionstaste  drücken, um die Uhrfunktion zu beenden.

## Uhrzeit einstellen

Sie können die Uhrzeit nur ändern, wenn keine andere Uhrfunktion aktiv ist.

1. Uhrfunktionstaste  so oft drücken, bis die Symbole  und  leuchten.

2. Mit dem Drehwähler die Uhrzeit einstellen.

Die Einstellung wird automatisch übernommen.

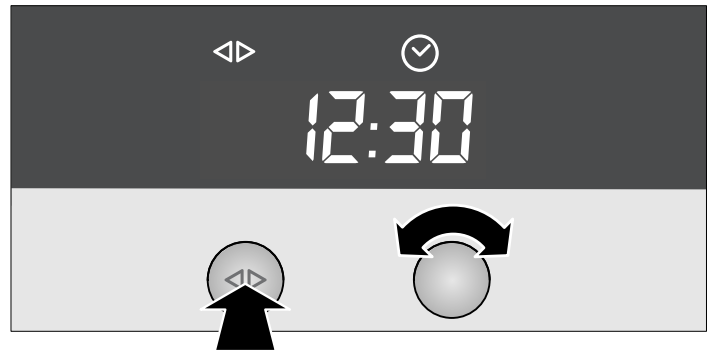

## Einstellungen kontrollieren, korrigieren oder löschen

1. Um Ihre Einstellungen zu kontrollieren, drücken Sie die Uhrfunktionstaste  so oft, bis das entsprechende Symbol leuchtet.

2. Bei Bedarf können Sie Ihre Einstellung mit dem Drehwähler korrigieren.

3. Wenn Sie Ihre Einstellung löschen wollen, drehen Sie den Drehwähler nach links auf den Ursprungswert zurück.

# Backen

Beim Backen mit Umluft  die Einschubhöhe 2 nicht benutzen. Die Luftumwälzung wird beeinträchtigt und Ihr Backergebnis verschlechtert sich.

## Backzubehör

### Backformen

Verwenden Sie dunkle Backformen aus Metall. Weißblechformen und Glasformen verlängern die Backzeit und der Kuchen bräunt nicht gleichmäßig. Wenn Sie mit Weißblechformen und Ober-/Unterhitze  backen wollen, dann verwenden Sie die Einschubhöhe 1.

Stellen Sie eine Kastenform immer diagonal und eine runde Backform immer in die Mitte des Rostes.

### Backbleche

Wir empfehlen Ihnen nur Originalbleche zu verwenden, da diese optimal auf den Garraum und die Betriebsarten abgestimmt sind.

Schieben Sie Backbleche immer vorsichtig bis zum Anschlag ein. Achten Sie darauf, dass die Abschrägung des Backbleches immer zur Gerätetür zeigt.

**Hinweis:** Lebensmittel nicht direkt auf das Aluminium-Backblech legen. Aluminium-Backblech mit Backpapier auslegen.

## Backen auf zwei Ebenen

Verwenden Sie beim Backen auf zwei Ebenen vorzugsweise Backbleche und schieben Sie diese gleichzeitig ein.

Beachten Sie, dass Ihr Gebäck auf den jeweiligen Ebenen unterschiedlich schnell bräunen kann. Das Gebäck auf der obersten Ebene bräunt am schnellsten und kann früher entnommen werden.

## Backtabelle für Grundteige



Die Angaben in der Tabelle sind Richtwerte und gültig für Backbleche aus Aluminium sowie dunkle Backformen. Die Werte können je nach Art und Menge des Teiges und je nach Backform variieren.

Die Werte für Brotteige gelten sowohl für Teige auf dem Backblech als auch für Teige in einer Kastenform.

Wir empfehlen beim ersten Versuch, die niedrigere der angegebenen Temperaturen einzustellen. Grundsätzlich ergibt die niedrigere Temperatur eine gleichmäßigere Bräunung.



Wenn Sie nach eigenen Rezepten backen, orientieren Sie sich an ähnlichen Gebäcken in der Tabelle.

Beachten Sie in der Tabelle die Hinweise zum Vorheizen.



Grundteig	Umluft 			Ober-/Unterhitze 	
	Einschubhöhe	Temperatur in °C	Backdauer in Minuten	Einschubhöhe	Temperatur in °C
<b>Rührteig</b>					
Blechkuchen mit Belag	1	150 - 160	25 - 40	1	180 - 190
	1 + 3	150 - 160	30 - 45	-	-
Spring-/Kastenform	1	150 - 160	55 - 70	2	160 - 170
<b>Mürbeteig</b>					
Blechkuchen mit trockenem Belag, z.B. Streusel	1	160 - 170	40 - 55	1	190 - 200
	1 + 3	160 - 170	50 - 70	-	-
Blechkuchen mit saftigem Belag, z.B. Rahmguß	1	160 - 170	60 - 80	1	190 - 200
Springform, z. B. Quarktorte	1	160 - 180	50 - 90	1	160 - 180
Obstbodenform	1	160 - 170*	25 - 35	2	170 - 180*
<b>Biskuitmasse</b>					
Biskuitrolle	1	180 - 190*	10 - 15	1	200 - 210*
Biskuit (6 Eier)	1	150 - 160	30 - 40	1	160 - 170
Biskuit (3 Eier)	1	150 - 160*	30 - 40	1	160 - 170*
<b>Hefeteig</b>					
Blechkuchen mit trockenem Belag, z.B. Streusel	1	160 - 180	40 - 55	1	180 - 200
	1 + 3	170 - 180	45 - 60	-	-
Hefekranz/-zopf (500 g)	1	160 - 170	35 - 45	1	180 - 190
Springform	1	160 - 170	30 - 40	2	160 - 170
Napfkuchenform	1	160 - 170	35 - 45	2	170 - 180

\* Backofen vorheizen



Kleingebäck	Umluft 			Ober-/Unterhitze 	
	Einschubhöhe	Temperatur in °C	Backdauer in Minuten	Einschubhöhe	Temperatur in °C
Hefeteig	1	160 - 170	15 - 25	2	180 - 190
	1 + 3	160 - 170	20 - 30	-	-
Baisermasse	1	80	130 - 150	2	80
	1 + 3	80	150 - 170	-	-
Blätterteig/Brandteig	1	190 - 210*	20 - 30	1	200 - 220*
	1 + 3	190 - 210*	25 - 35	-	-
Rührteig, z.B. Muffins	1	150 - 160*	25 - 35	1	170 - 180*
	1 + 3	150 - 160*	30 - 40	-	-
Mürbeteig, z.B. Butterplätzchen	1	140 - 150*	15 - 20	2	150 - 160*
	1 + 3	130 - 140*	20 - 25	-	-

\* Backofen vorheizen

Brot/Brötchen	Umluft 			Ober-/Unterhitze 	
	Einschubhöhe	Temperatur in °C	Backdauer in Minuten	Einschubhöhe	Temperatur in °C
Brötchen	1	220*	15 - 25	1	240*
Fladenbrot	1	220*	15 - 25	1	240*
<b>Brotteig 750 - 1000 g</b>					
Fertigbacken	1	220*	35 - 40	2	220*
<b>Brotteig 1000 - 1250 g</b>					
Anbacken	1	220*	10 - 15	2	240*
Fertigbacken	1	180	40 - 45	2	200
<b>Brotteig 1250 - 1500 g</b>					
Anbacken	1	220*	10 - 15	2	240*
Fertigbacken	1	180	40 - 50	2	200

\* Backofen vorheizen

## Backtabelle für Gerichte und Tiefkühl-Fertigprodukte

Die Pizzastufe  eignet sich besonders gut für frisch zubereitete Gerichte, die viel Wärme von der Unterseite benötigen, und für Tiefkühl-Fertigprodukte.

Beachten Sie folgende Punkte:

- Belegen Sie das Backblech mit Backpapier
- Legen Sie Pommes frites nicht übereinander
- Wenden Sie Tiefkühl-Kartoffelprodukte nach der Hälfte der Backdauer
- Würzen Sie Tiefkühl-Kartoffelprodukte erst nach dem Backen



- Lassen Sie zum Aufbacken von Brötchen etwas Platz zwischen den einzelnen Teiglingen. Legen Sie nicht zu viele auf ein Backblech
- Beachten Sie die Herstellerangaben

Die Angaben in der Tabelle sind Richtwerte und gültig für Backbleche aus Aluminium. Die Werte können je nach Art und Menge des Teiges und je nach Backform variieren.



Wir empfehlen beim ersten Versuch die niedrigere der angegebenen Temperaturen einzustellen. Grundsätzlich ergibt die niedrigere Temperatur eine gleichmäßigere Bräunung.

Die Angaben in der Tabelle beziehen sich auf das Einschieben in den kalten Backofen.

Mit der Pizzastufe  können Sie nicht auf zwei Ebenen backen.

Gerichte	Umluft 			Pizzastufe 	
	Einschubhöhe	Temperatur in °C	Backdauer in Minuten	Einschubhöhe	Temperatur in °C
Pizza, frisch	1	180 - 190	20 - 30	1	190 - 210*
	1 + 3	180 - 190	30 - 40	-	-
Flammkuchen	1	190 - 200*	15 - 25	1	210 - 230*
Quiche	1	170 - 180	45 - 55	1	180 - 200*
Tarte	1	190 - 200*	30 - 45	1	200 - 220*
Schweizer Wähe	1	170 - 190*	45 - 60	1	170 - 190
Kartoffelgratin aus rohen Kartoffeln	1	180 - 190	60 - 70	1	170 - 180
Strudel, tiefgekühlt	1	180 - 200	35 - 45	1	180 - 200

\* Backofen vorheizen

Gerichte	Umluft 			Pizzastufe 	
	Einschubhöhe	Temperatur in °C	Backdauer in Minuten	Einschubhöhe	Temperatur in °C
Pizza, tiefgekühlt	1	180 - 200	15 - 25	1	200 - 220
	1 + 3	170 - 190	20 - 30	-	-
<b>Kartoffelprodukte, tiefgekühlt</b>					
Pommes frites	1	190 - 210	20 - 30	1	200 - 220
	1 + 3	170 - 190	30 - 40	-	-
Kroketten/Rösti	1	180 - 200	25 - 35	1	200 - 220
<b>Backwaren</b>					
Brötchen, tiefgekühlt	1	180 - 200	5 - 15	1	170 - 190*
Aufbackbrötchen, vorgebacken, tiefgekühlt	1	180 - 200	10 - 20	1	170 - 190*
Aufbackbrötchen, vorgebacken	1	180 - 200	5 - 15	1	170 - 190*

\* Backofen vorheizen

## Tipps und Tricks

Der Kuchen ist zu hell	Einschubhöhe und empfohlenes Backgeschirr überprüfen. Backform auf den Rost und nicht auf das Backblech stellen. Backdauer verlängern oder Temperatur erhöhen.
Der Kuchen ist zu dunkel	Einschubhöhe überprüfen. Backdauer verkürzen oder Temperatur reduzieren.
Der Kuchen in der Backform ist ungleichmäßig gebräunt	Einschubhöhe und Temperatur überprüfen. Backform nicht direkt vor den Luftausstritten der Garraumrückwand stellen. Richtige Lage der Backform auf dem Rost prüfen.
Der Kuchen auf dem Backblech ist ungleichmäßig gebräunt	Einschubhöhe und Temperatur überprüfen. Beim Backen von Kleingebäck gleiche Größen und Dicken verwenden.
Der Kuchen ist zu trocken	Backdauer verkürzen und Temperatur etwas erhöhen.
Der Kuchen ist innen zu feucht	Temperatur reduzieren. Merke: Backzeiten verkürzen sich durch höhere Temperaturen nicht (außen gar, innen roh). Backdauer verlängern und Kuchenteig länger gehen lassen. Weniger Flüssigkeit in den Teig geben.
Der Kuchen fällt nach dem Herausnehmen zusammen	Weniger Flüssigkeit in den Teig geben. Backdauer verlängern oder Temperatur reduzieren.
Die angegebene Backdauer stimmt nicht	Bei Kleingebäck die Menge auf dem Backblech prüfen. Das Kleingebäck darf sich nicht berühren.
Tiefkühlprodukt ist nach dem Backen unterschiedlich stark gebräunt	Bei Tiefkühlprodukten bleibt eine unterschiedlich starke Vorbräunung nach dem Backen erhalten.
Tiefkühlprodukt hat keine Bräunung, ist nicht knusprig oder die Zeitangaben stimmen nicht	Eis an Tiefkühlprodukten vor dem Backen entfernen. Keine stark vereisten Tiefkühlprodukte verwenden.

## Braten

### Verletzungsgefahr durch nicht hitzebeständiges Bratgeschirr!

Verwenden Sie nur Bratgeschirr, das speziell für den Backofenbetrieb ausgezeichnet ist.

Beim Braten mit Umluft  die Einschubhöhe 2 nicht benutzen. Die Luftumwälzung wird beeinträchtigt und Ihr Bratergebnis verschlechtert sich.

### Offenes Braten

Für das Offene Braten wird ein Bratgeschirr ohne Deckel verwendet.

Geben Sie bei Bedarf Flüssigkeit in das Bratgeschirr. Während des Bratens verdampft die Flüssigkeit. Gießen Sie bei Bedarf vorsichtig heiße Flüssigkeit nach.

Beim Braten mit Ober-/Unterhitze  wenden Sie den Braten nach ca. der Hälfte bzw. zwei Drittel der Bratdauer.

### Braten in der Universalpfanne

Während des Bratens in der Universalpfanne entsteht ein Bratensatz. Diesen Bratensatz können Sie als Grundlage für eine schmackhafte Soße verwenden.

Beim Braten in der Universalpfanne können Sie auch Beilagen (z.B. Gemüse) mitgaren.

Bei kleineren Braten können Sie anstelle der Universalpfanne ein kleineres Bratgeschirr verwenden. Stellen Sie dieses direkt auf den Rost.

### Geschlossenes Braten

Für das Geschlossene Braten wird ein Bratgeschirr mit Deckel verwendet. Geschlossenes Braten ist besonders geeignet für Schmorgerichte.

### Brattabelle

Die Bratdauer und Temperatur ist abhängig von der Größe, Höhe, Art und Qualität des Bratens.



Generell gilt: Je größer der Braten, desto niedriger die Temperatur und umso länger die Bratdauer.

Die Angaben in der Tabelle sind Richtwerte und beziehen sich auf das Offene Braten. Die Werte können je nach Art und Menge des Bratens und je nach Bratgeschirr variieren.

Beim ersten Versuch die niedrigere der angegebenen Temperaturen verwenden. Grundsätzlich ergibt die niedrigere Temperatur eine gleichmäßigere Bräunung.

Lassen Sie nach dem Ende der Bratdauer den Braten zur Ruhezeit ca. 10 Minuten im abgeschalteten, geschlossenen Garraum. In der angegebenen Bratdauer ist die empfohlene Ruhezeit nicht enthalten.

Die Angaben in der Tabelle beziehen sich auf das Einschieben in den kalten Backofen und auf Fleisch direkt aus dem Kühlschrank.

Bratgut	Umluft 			Ober-/Unterhitze 	
	Einschubhöhe	Temperatur in °C	Bratdauer in Minuten	Einschubhöhe	Temperatur in °C
Hackbraten (aus 500 g Fleisch)	1	170 - 180	60 - 70	2	200 - 210
Fisch, ganz (300 g)	1	160 - 170	30 - 40	2	180 - 200
Fisch, ganz (700 g)	1	160 - 170	40 - 50	2	180 - 200
<b>Schwein</b>					
Filet, medium (400 g)	1	170 - 180	30 - 45	3	200 - 220
Braten mit Schwarte (1,5 kg)	1	160 - 170	120 - 150	2	190 - 210
Braten, durchwachsen ohne Schwarte, z.B. Nacken (1,5 kg)	1	160 - 170	100 - 130	2	190 - 210
Braten mager (1 kg)	1	170 - 180	80 - 100	2	200 - 220
Kassler	1	160 - 180	60 - 80	2	190 - 210
<b>Rind</b>					
Filet, medium (1 kg)	1	180 - 190	40 - 60	2	200 - 220
Rostbeef, medium (1,5 kg)	1	180 - 190	30 - 45	2	200 - 220
Schmorbraten (1,5 kg)*	1	170 - 180	120 - 150	2	200 - 220
<b>Kalb</b>					
Kalbsbraten/-brust (1,5 kg)	1	160 - 170	90 - 120	2	180 - 200
Haxe	1	160 - 170	100 - 130	2	190 - 210
<b>Geflügel (ungefüllt)</b>					
Hähnchen, ganz (1 kg)	1	170 - 180	60 - 70	2	200 - 220
Ente, ganz (2 - 3 kg)	1	160 - 170	90 - 120	2	190 - 210
Gans, ganz (3 - 4 kg)	1	150 - 160	130 - 180	2**	180 - 200

\* Schmorbraten geschlossen braten

\*\* bei hohem Gargut Einschubhöhe 1 verwenden

## Tipps und Tricks

Kruste zu dick und/oder Braten zu trocken	Einschubhöhe prüfen. Temperatur reduzieren oder Bratdauer verkürzen.
Kruste zu dünn	Temperatur erhöhen oder nach dem Ende der Bratdauer den Grill kurz einschalten.
Das Fleisch ist innen nicht gar	Nicht benötigtes Zubehör aus dem Garraum nehmen. Bratdauer verlängern. Mit Hilfe eines Fleischthermometers die Kerntemperatur des Bratens prüfen.
Wasserdampf im Garraum schlägt sich an der Gerätetür nieder	Im Laufe des Gerätebetriebs trocknet der Wasserdampf ab. Bei sehr viel Wasserdampf können Sie kurz und vorsichtig die Gerätetür öffnen, damit der Wasserdampf schneller abzieht.

# Grillen

## Achtung!

Sachschäden durch Hitzeentwicklung: Im Garraum entsteht eine sehr hohe Temperatur. Lassen Sie die Gerätetür während des Grillens geschlossen. Nie bei geöffneter Gerätetür grillen.

Verwenden Sie zum Grillen immer den Rost und die Universalpfanne. Schieben Sie den Rost in die Einschubhöhe ein, die in der Grilltabelle angegeben wird. Um Verschmutzungen zu vermeiden, schieben Sie die Universalpfanne eine Ebene tiefer ein. Legen Sie das Grillgut immer auf die Mitte des Rostes.

**Hinweis:** Die Universalpfanne immer in normaler Gebrauchslage (nicht umgekehrt) verwenden.



Achten Sie darauf, dass Sie beim Grillen mehrerer Fleischstücke die gleiche Fleischsorte mit ähnlicher Dicke und Gewicht verwenden.

## Rundum-Grillen

Rundum-Grillen ist besonders geeignet für Geflügel oder Fleisch (z.B. Schweinebraten mit Schwarte), das rundum knusprig gegrillt werden soll.

Wenden Sie das Grillgut nach der Hälfte bis zwei Drittel der Grilldauer.

Stechen Sie bei Ente und Gans die Haut unter den Flügeln und Keulen ein, damit das Fett gut ausbraten kann.

Beim Rundum-Grillen auf dem Rost kann je nach Grillgut eine stärkere Garraumverschmutzung auftreten. Reinigen Sie daher den Garraum nach jedem Benutzen, damit der Schmutz nicht einbrennt.

Die Angaben in der Tabelle sind Richtwerte und gültig für die emaillierte Universalpfanne mit Rost. Die Werte können je nach Art und Menge des Grillgutes variieren.

Beim ersten Versuch die niedrigere der angegebenen Temperaturen einstellen. Grundsätzlich ergibt die niedrigere Temperatur eine gleichmäßigere Bräunung.

Lassen Sie nach dem Ende das Grillgut zur Ruhezeit ca. 10 Minuten im abgeschalteten, geschlossenen Backofen. In der angegebenen Grilldauer ist die empfohlene Ruhezeit nicht enthalten.

Die Angaben beziehen sich auf das Einschieben in den kalten Backofen und auf Fleisch direkt aus dem Kühlschrank.

Grillgut	Einschubhöhe	Temperatur in °C	Grilldauer in Minuten
Roastbeef, medium	2	220 - 240	40 - 50
Lammkeule ohne Knochen, medium	2	170 - 190	120 - 150
<b>Schwein</b>			
Schweinebraten mit Schwarte	2	170 - 190	140 - 160
Schweinehaxen	2	180 - 200	120 - 150
<b>Geflügel (ungefüllt)</b>			
Hähnchenhälfte, 1 - 2 Stück	2	210 - 230	40 - 50
Hähnchen, ganz, 1 - 2 Stück	2	200 - 220	60 - 80
Ente, ganz, 2 - 3 kg	2	180 - 200	90 - 120
Gans, ganz, 3 - 4 kg	1	150 - 170	130 - 160

## Flächengrillen

Verwenden Sie für große Mengen an flachem Grillgut den Großflächengrill .

Verwenden Sie für kleine Mengen an flachem Grillgut den Kleinflächengrill . Legen Sie das Grillgut auf die Mitte des Rostes. Durch die Verwendung des kleinen Flächengrills sparen Sie Energie.

Streichen Sie das Grillgut nach Belieben leicht mit Öl ein.



Wenden Sie das Grillgut nach der Hälfte bis zwei Drittel der Grilldauer.

Die Angaben in der Tabelle sind Richtwerte. Die Werte können je nach Art und Menge des Grillgutes variieren. Sie gelten für das Einschieben in den kalten Backofen und für Fleisch direkt aus dem Kühlschrank.

Grillgut	Einschubhöhe	Temperatur in °C	Grilldauer in Minuten	Hinweise
Würste	4	250	10 - 14	Leicht einschneiden
Gemüse	4	270	15 - 20	
Toast mit Belag	3	220	10 - 15	Die Einschubhöhe richtet sich nach der Höhe des Belags
<b>Schwein</b>				
Filetsteaks, medium (3 cm dick)	4	270	12 - 15	
Steak, durch (2 cm dick)	4	270	15 - 20	
<b>Rind</b>				
Filetsteaks (3 - 4 cm dick)	4	270	15 - 20	Je nach gewünschtem Gargrad können Grillzeiten verkürzt oder verlängert werden
Tournedos	4	270	12 - 15	

Grillgut	Einschubhöhe	Temperatur in °C	Grilldauer in Minuten	Hinweise
<b>Lamm</b>				
Filets	4	270	8 - 12	Je nach gewünschtem Gargrad können Grillzeiten verkürzt oder verlängert werden
Koteletts	4	270	10 - 15	
<b>Geflügel</b>				
Hähnchenkeulen	3	250	25 - 30	Durch das Einstechen der Haut kann die Blasenbildung beim Grillen verhindert werden
Hähnchenkleinteile	3	250	25 - 30	
<b>Fisch</b>				
Steaks	4	220	15 - 20	Teile sollten gleich dick sein
Koteletts	4	220	15 - 20	
Ganze Fische	3	220	20 - 25	

## Auftauen

In diesem Kapitel lesen Sie, wie Sie mit Umluft  oder mit der Auftaustufe  auftauen.

### Auftauen mit Umluft

Verwenden Sie zum Auftauen und Garen von Gefrier- und Tiefkühlprodukten die Betriebsart Umluft .

Beachten Sie hierbei folgende Punkte:

- Aufgetaute Gefrier- und Tiefkühlprodukte (vor allem Fleisch) benötigen kürzere Garzeiten als frische Produkte
- Die Garzeit von gefrorenem Fleisch verlängert sich um die Auftauzeit
- Tauen Sie gefrorenes Geflügel vor dem Garen immer auf, um die Innereien entfernen zu können
- Garen Sie gefrorenen Fisch mit den gleichen Temperaturen wie frischen Fisch
- Sie können Tiefkühl-Fertiggemüse in Aluschalen in größeren Mengen gleichzeitig in den Garraum geben
- Verwenden Sie beim Auftauen auf einer Ebene die Einschubhöhe 1 und auf zwei Ebenen die Einschubhöhen 1 + 3

- Beachten Sie bei tiefgekühlten Lebensmitteln die Angaben des Herstellers

Tiefkühlgericht	Temperatur in °C	Auftaudauer in Minuten
Rohe Tiefkühlprodukte/ Gefrorene Lebensmittel	50	30 - 90
Brot/Brötchen (750 - 1500 g)	50	30 - 60
Trockene Tiefkühlblechkuchen	60	45 - 60
Feuchte Tiefkühlblechkuchen	50	50 - 70

### Auftaustufe

Mit der Betriebsart Auftaustufe  können Sie besonders gut empfindliche Gebäcke (z.B. Sahnetorten) auftauen.

1. Betriebsart Auftaustufe  einschalten.
2. Tiefkühlprodukt je nach Art und Größe 25 - 45 Minuten auftauen.
3. Tiefkühlprodukt aus dem Garraum nehmen und 30 - 45 Minuten nachtauen lassen.

Bei kleinen Mengen (Stückchen) verkürzt sich die Auftauzeit auf 15 - 20 Minuten und die Nachtauzzeit auf 10 - 15 Minuten.

## Joghurt

Mit Ihrem Gerät können Sie Joghurt auch selbst herstellen. Hierzu wird die Wärme der Backofenbeleuchtung  genutzt.

1. Zubehör und Einhängegitter, Teleskopauszüge oder Einzelstecksysteme entfernen.
2. 1 Liter H-Milch (3,5% Fett) oder pasteurisierte Frischmilch auf 40 °C erwärmen oder 1 Liter Frischmilch einmal aufkochen und auf 40 °C abkühlen lassen.
3. 150 g stichfesten Joghurt zur erwärmten Milch geben, unterrühren und gleichmäßig in Gläser oder Schalen füllen. Nicht mehr als 200 ml in ein Gefäß füllen.
4. Die befüllten Gefäße mit passendem Deckel oder Frischhaltefolie abdecken.
5. Backofen mit dem Großflächengrill  für 15 Minuten bei 100 °C vorheizen.

6. Anschließend Betriebsartenwähler auf Backofenbeleuchtung  stellen.
7. Gefäße in gleichmäßigen Abständen auf den gesamten Garraumboden verteilt aufstellen und Gerätetür schließen.
8. Nach 8 Stunden die Backofenbeleuchtung ausschalten und die Gefäße für mindestens 12 Stunden in den Kühlschrank stellen.

# Reinigung und Pflege

## Kurzschlussgefahr!

Verwenden Sie keinen Hochdruckreiniger oder Dampfstrahler zum Reinigen Ihres Gerätes.

### Achtung!

Oberflächenschäden durch falsches Reinigen: Verwenden Sie keine

- scharfen oder scheuernden Reinigungsmittel
- alkoholhaltigen Reinigungsmittel
- scheuernden Reinigungshilfen wie Stahlwolle oder Scheuerschwämme.

Beachten Sie die Angaben in den Tabellen.

**Hinweis:** Besonders empfehlenswerte Reinigungs- und Pflegeprodukte können Sie über den Kundendienst beziehen. Beachten Sie die jeweiligen Herstellerangaben.

## Gerät außen reinigen

Damit die unterschiedlichen Oberflächen nicht durch falsche Reinigungsmittel beschädigt werden, beachten Sie die Angaben in der Tabelle.

Waschen Sie neue Schwammtücher vor Gebrauch gründlich aus.

Geräteteil/Oberfläche	Reinigungsmittel/-hilfe
Edelstahlflächen	Spülmittel mit einem weichen, feuchten Lappen oder Fensterleder auftragen; mit einem weichen Tuch nachtrocknen. Bei starken Verschmutzungen Reiniger für mattierten Edelstahl verwenden.
Bedienfeld	Heiße Spüllauge: Mit einem Spültuch reinigen und einem weichen Tuch nachtrocknen. Keinen Glasreiniger oder Glasschaber verwenden.
Türscheiben	Glasreiniger oder Spülmittel mit einem weichen, feuchten Lappen oder Fensterleder auftragen; mit einem weichen Tuch nachtrocknen.  Die innere Türscheibe der Gerätetür hat eine Beschichtung, die wie ein heller Belag wirken kann.

## Garraum reinigen

### Achtung!

Oberflächenschäden! Keine Warmreinigung mit speziell dafür vorgesehenen Backofenreinigern durchführen.

### Hinweise

- Das Email kann technisch bedingt Farbunterschiede aufweisen, was keinen Einfluss auf die Funktion hat.
- Die Kanten dünner Bleche können rau sein. Der Korrosionsschutz ist jedoch gewährleistet.

Geräteteil	Reinigungsmittel/-hilfe
Emailflächen	Spülmittel oder Essigwasser mit einem weichen, feuchten Lappen oder Fensterleder auftragen; mit einem weichen Tuch nachtrocknen. Eingebrannte Speiserückstände mit einem feuchten Tuch und Spülmittel aufweichen. Den Garraum nach der Reinigung zum Trocknen geöffnet lassen.  Bei starker Verschmutzung empfehlen wir Backofenreiniger. Bei der Reinigung mit einem Backofenreiniger die Angaben des Herstellers beachten.
Türdichtung	Heiße Spüllauge
Einhängegitter	Heiße Spüllauge: Einweichen und mit einem Spültuch oder einer Bürste reinigen.
Teleskopauszüge	Heiße Spüllauge: Mit einem Spültuch oder einer Bürste reinigen.  Nicht das Schmierfett auf den Auszugschienen entfernen, am besten eingeschoben reinigen.  Nicht einweichen oder im Geschirrspüler reinigen.
Zubehör	In heißer Spüllauge einweichen. Mit Bürste und Spülschwamm reinigen oder im Geschirrspüler spülen.

### Verschmutzungen vermeiden

Reinigen Sie den Garraum nach jedem Gebrauch, da sich Verschmutzungen beim nächsten Aufheizen einbrennen und sich nur schwer entfernen lassen. Entfernen Sie Kalk-, Fett-, Stärke- und Eiweißflecken immer sofort.

Verwenden Sie nach Möglichkeit die Betriebsart Umluft . Die Verschmutzung ist bei dieser Betriebsart geringer.

## Gerätetür aus- und einhängen

Zur besseren Reinigung können Sie die Gerätetür aushängen.

### Verletzungsgefahr!

Die Scharniere der Gerätetür können mit großer Kraft zurückklappen. Klappen Sie die Sperrhebel der Scharniere zum Aushängen der Gerätetür immer ganz auf und nach dem Einhängen wieder ganz zu. Greifen Sie nicht ins Scharnier.

### Verletzungsgefahr!

Hat sich die Gerätetür einseitig ausgehängt, greifen Sie nicht ins Scharnier. Das Scharnier kann mit großer Kraft zurückklappen. Rufen Sie den Kundendienst.



## Gerätetür aushängen

1. Gerätetür ganz öffnen.
2. Sperrhebel links und rechts ganz aufklappen.

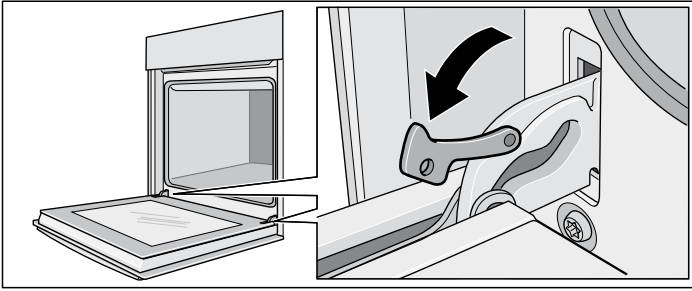

Die Scharniere sind gesichert und können nicht zuklappen.

3. Gerätetür soweit schließen, bis Sie einen Widerstand spüren (Bild A).
4. Mit beiden Händen links und rechts anfassen, etwas weiter schließen und herausziehen (Bild B).

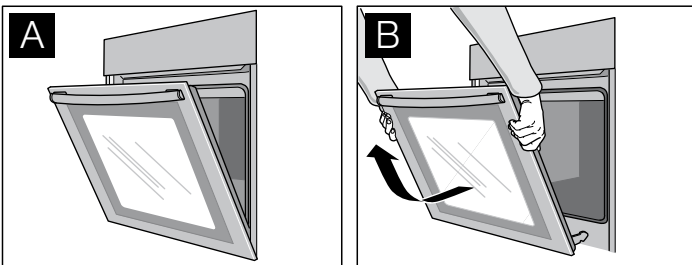

## Gerätetür einhängen

1. Scharniere in die Halterungen links und rechts einsetzen (Bild C).  
Die Kerbe an beiden Scharnieren muss einrasten.
2. Gerätetür ganz öffnen.
3. Sperrhebel links und rechts ganz zuklappen (Bild D).

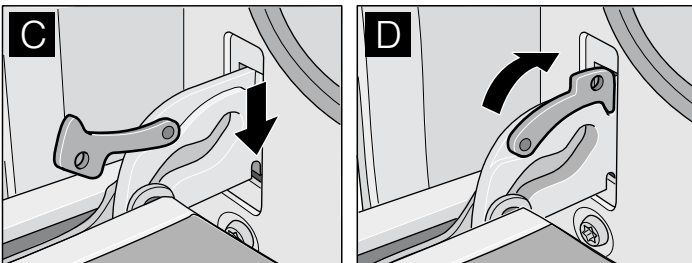

Die Gerätetür ist gesichert und kann nicht mehr ausgehängt werden.

4. Gerätetür schließen.

## Türscheiben reinigen

Zur besseren Reinigung können Sie die inneren Türscheiben der Gerätetür ausbauen.

### ⚠ Verletzungsgefahr!

Die Bauteile innerhalb der Gerätetür können scharfkantig sein. Sie könnten sich Schnittverletzungen zufügen. Tragen Sie Schutzhandschuhe.

### ⚠ Verletzungsgefahr!

Benutzen Sie das Gerät erst wieder, wenn Türscheiben und Gerätetür ordnungsgemäß eingebaut sind.

## Türscheibe ausbauen

**Hinweis:** Merken Sie sich vor dem Ausbau, in welcher Position die Türscheibe eingebaut ist, damit Sie sie später nicht falsch herum einbauen.

1. Gerätetür aushängen und mit der Vorderseite nach unten auf eine weiche, saubere Unterlage legen (siehe Kapitel: Gerätetür aus- und einbauen).
2. Abdeckung oben an der Gerätetür abziehen. Dazu links und rechts mit den Fingern die Lasche eindrücken (Bild A).
3. Türscheibe leicht anheben und herausziehen (Bild B).

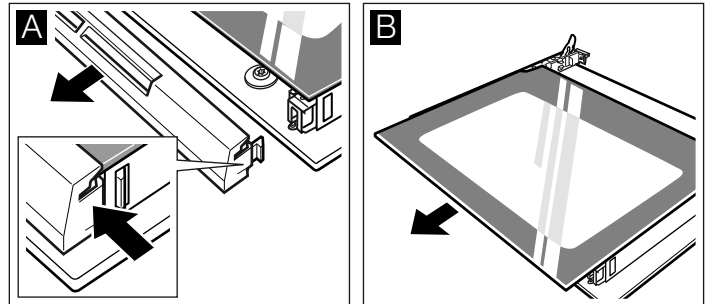

## Zwischenscheibe ausbauen

Zwischenscheibe leicht anheben und nach vorne herausziehen.

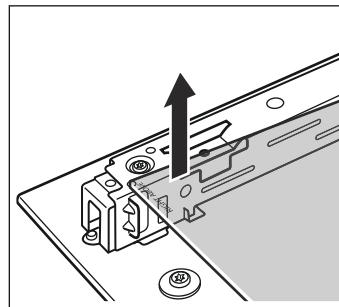

## Reinigen

Reinigen Sie die Türscheiben mit Glasreiniger und einem weichen Tuch.

### ⚠ Verletzungsgefahr!

Zerkratztes Glas der Gerätetür kann springen. Keinen Glaschaber, scharfe oder scheuernde Reinigungsmittel benutzen.

## Zwischenscheibe einbauen

**Hinweis:** Achten Sie beim Einbauen darauf, dass links unten der Schriftzug "right above" auf dem Kopf steht.

Zwischenscheibe schräg nach hinten bis zum Anschlag einschieben.

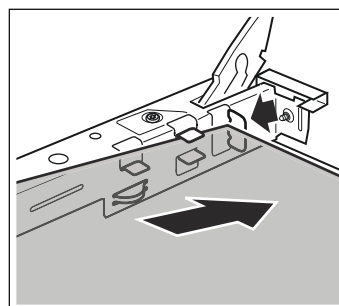

## Türscheibe einbauen

1. Türscheibe schräg nach hinten in beide Halterungen bis zum Anschlag einschieben. Die glatte Fläche muss außen sein.

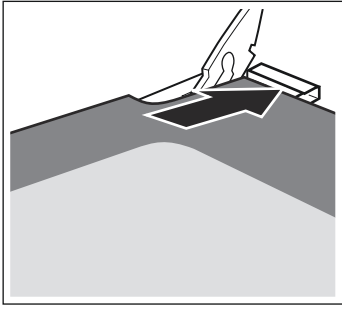

2. Abdeckung aufsetzen und andrücken, bis sie einrastet.
3. Gerätetür wieder einbauen.

## Einhängegitter reinigen

Die Einhängegitter können Sie zur besseren Reinigung aushängen.

### ⚠ Verbrennungsgefahr durch heiße Teile im Garraum!

Warten Sie, bis der Garraum abgekühlt ist.

1. Einhängegitter vorne nach oben drücken und seitlich aushängen (Bild A).
2. Einhängegitter hinten nach vorne ziehen und seitlich aushängen (Bild B).

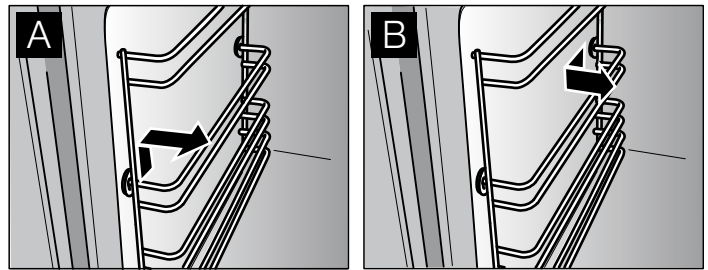

3. Einhängegitter mit Spülmittel und Spülschwamm oder einer Bürste reinigen.
4. Einhängegitter mit der Ausbuchtung (a) nach unten ausrichten, damit die Einschubhöhen stimmen.
5. Einhängegitter hinten bis zum Anschlag einstecken und nach hinten drücken (Bild C).
6. Einhängegitter vorne bis zum Anschlag einstecken und nach unten drücken (Bild D).

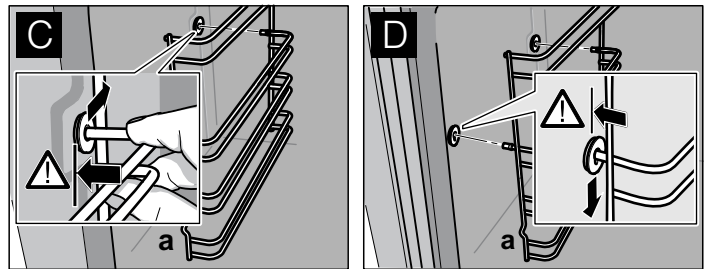

## Störungen und Reparaturen

Prüfen Sie bei einer Störung die Tipps in der nachfolgenden Tabelle, bevor Sie den Kundendienst rufen.

### ⚠ Stromschlaggefahr!

- Arbeiten an der Geräteelektronik dürfen nur von einem Fachmann durchgeführt werden.
- Bei Arbeiten an der Geräteelektronik Gerät unbedingt stromlos machen. Sicherungsautomatik betätigen oder Sicherung im Sicherungskasten Ihrer Wohnung herausdrehen.

Störung	Mögliche Ursache	Abhilfe
Elektrische Funktion ist gestört (z.B. Anzeigelampen leuchten nicht mehr)	Sicherung defekt	Sicherungen im Sicherungskasten prüfen, ggf. austauschen
Flüssigkeit oder dünnflüssiger Teig verteilt sich stark einseitig	Gerät nicht waagrecht eingebaut	Geräteeinbau überprüfen (siehe Montageanweisung)
Im Uhrendisplay blinkt 0:00	Stromzufuhr war unterbrochen	Uhrzeit neu einstellen (siehe Kapitel: Elektronikuhr)
Elektronisch gesteuerte Funktionen sind gestört	Energetische Impulse (z.B. Blitzschlag)	Entsprechende Funktion neu einstellen
Beim Braten oder Grillen entsteht Qualm	Fett am Grillheizkörper verbrennt	Weiter Grillen oder Braten, bis das Fett am Grillheizkörper verbrannt ist
	Rost oder Universalpfanne falsch eingeschoben	Einschubebenen prüfen (siehe Kapitel: Braten oder Grillen)
Im Garraum tritt verstärkt Kondenswasser auf	Normale Erscheinung (z.B. bei Kuchen mit sehr feuchtem Belag oder einem großen Braten)	Gerätetür während des Betriebs ab und zu kurz öffnen
Emaillierte Einschubteile haben mattierte, helle Flecken	Normale Erscheinung durch abtropfenden Fleisch- oder Obstsaft	Nicht möglich
Türscheiben sind beschlagen	Normale Erscheinung, die auf vorhandenen Temperaturunterschieden beruht	Gerät auf 100 °C aufheizen und nach 5 Minuten wieder ausschalten

## Backofenlampe wechseln

Wechseln Sie eine defekte Backofenlampe aus.

Ersatzlampen erhalten Sie beim Kundendienst oder im Fachhandel: E14, 220 - 240 V, 40 W, hitzebeständig bis 300 °C. Verwenden Sie nur diese Backofenlampen.

### ⚠ Stromschlaggefahr!

Gerät stromlos machen. Betätigen Sie den Sicherungsautomaten oder drehen Sie die Sicherung im Sicherungskasten Ihrer Wohnung heraus.

1. Geschirrtuch in den kalten Garraum legen, um Schäden zu vermeiden.
2. Glasabdeckung nach links drehen und abnehmen.

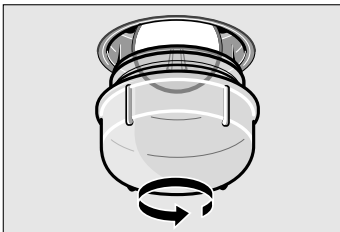

3. Backofenlampe durch den gleichen Lampentyp ersetzen.
4. Glasabdeckung wieder einschrauben.
5. Geschirrtuch herausnehmen und Sicherung einschalten.

**Hinweis:** Verwenden Sie Gummihandschuhe, wenn sich die Glasabdeckung nicht aufdrehen lässt. Oder bestellen Sie eine Demontagehilfe beim Kundendienst (Bestell-Nr. 613634).

## Türdichtung austauschen

Ist die Türdichtung defekt, muss sie ausgetauscht werden. Ersatzdichtungen für Ihr Gerät erhalten Sie beim Kundendienst.

Die Türdichtung ist an vier Stellen eingehängt (Bild A). Zum Wechseln die Haken an allen vier Stellen aus- bzw. einhängen (Bild B).

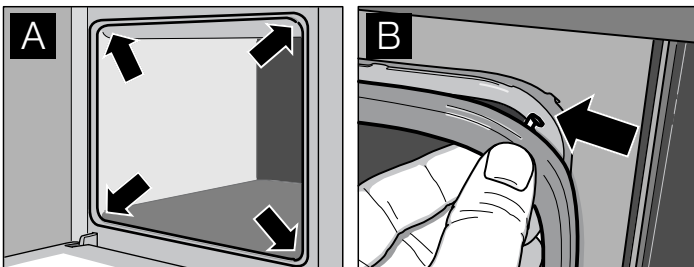

Sitz der Dichtung vor allem in den Ecken noch einmal überprüfen.

## Kundendienst

Bei Störungen und Reparaturen, die Sie nicht selbst beheben können, ist der Kundendienst für Sie da.

Die Anschriften finden Sie im Kundendienststellenverzeichnis.

**Hinweis:** Es kostet Ihr Geld, wenn Sie wegen eines Bedienfehlers den Kundendienst rufen.

Bei Kundendienstfällen bitte die E-Nummer und die FD-Nummer angeben.

Sie finden diese Angaben auf dem Geräteschild hinter der Gerätetür links unten am seitlichen Rand.

---

E-Nr.

FD











---

# Prüfgerichte

Prüfgerichte nach Norm EN 50304/EN 60350 (2009) bzw. IEC 60350. Beachten Sie die Hinweise zum Vorheizen in den Tabellen.

## Hinweise



- Verwenden Sie zum Backen zunächst die niedrigere der angegebenen Temperaturen.
- Gleichzeitig eingeschobene Bleche müssen nicht gleichzeitig fertig werden.

Backen	Einschubhöhe	Betriebsart	Temperatur in °C	Backdauer in Minuten
Spritzgebäck	2		160 - 170*	25 - 35
	1		140 - 150*	20 - 30
	1 + 3		140 - 150*	25 - 35
Small Cakes (20 Stück pro Blech)	2		160 - 170**	25 - 35
	1		140 - 150**	20 - 30
	1 + 3		140 - 150**	25 - 40
Wasserbiskuit	1		160 - 170*	30 - 40
	1		150 - 160*	25 - 35
Gedeckter Apfelkuchen (Weißblechformen nebeneinander, Bild A)	1		160 - 170	65 - 75
Gedeckter Apfelkuchen (Schwarzblechformen diagonal versetzt, Bild B)	1 + 3		170 - 180	60 - 70

\* Backofen vorheizen

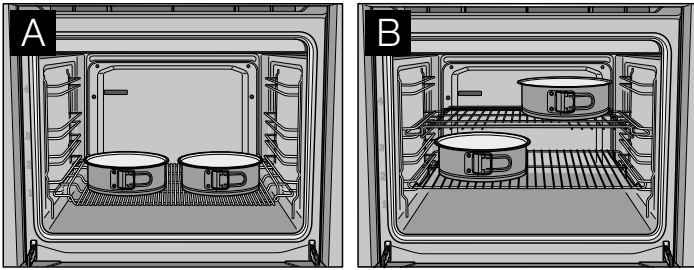
\*\* 10 Minuten vorheizen



Grillen	Einschubhöhe	Betriebsart	Temperatur in °C	Grilldauer in Minuten
Toast (Universalpfanne + Rost)	3 + 4		275*	1 - 2
Beefsteaks, 12 Stück (Universalpfanne + Rost)	3 + 4		275	20 - 25**

\* 10 Minuten vorheizen

\*\* nach  $\frac{2}{3}$  der Zeit wenden

Précautions de sécurité importantes.....	20	Rôtissage.....	30
Conseils concernant l'énergie et l'environnement .....	22	Grillades.....	31
Votre nouvel appareil.....	22	Décongélation .....	32
Vos accessoires.....	23	Yaourt.....	33
Avant la première utilisation.....	24	Nettoyage et entretien .....	33
Utilisation de l'appareil.....	24	Pannes et réparations .....	35
Horloge électronique.....	25	Plats tests.....	37
Cuisson de pain et de pâtisseries.....	27		

## **Précautions de sécurité importantes**

Lire attentivement ce manuel. Ce n'est qu'alors que vous pourrez utiliser votre appareil correctement et en toute sécurité. Conserver la notice d'utilisation et de montage pour un usage ultérieur ou pour le propriétaire suivant.

Cet appareil est conçu pour être encastré uniquement. Respecter la notice spéciale de montage.

Contrôler l'état de l'appareil après l'avoir déballé. Ne pas le raccorder s'il présente des avaries de transport.

Seul un expert agréé peut raccorder l'appareil sans fiche. La garantie ne couvre pas les dommages résultant d'un mauvais raccordement.

Cet appareil est conçu uniquement pour un usage ménager privé et un environnement domestique. Utiliser l'appareil uniquement pour préparer des aliments et des boissons. Surveiller l'appareil lorsqu'il fonctionne. Utiliser l'appareil uniquement dans des pièces fermées.

Cet appareil est conçu pour une utilisation jusqu'à une altitude maximale de 2 000 m.

Cet appareil peut être utilisé par des enfants de 8 ans ou plus et par des personnes dotées de capacités physiques, sensorielles ou mentales réduites ou disposant de connaissances ou d'expérience insuffisantes, sous la surveillance d'un tiers responsable de leur sécurité ou bien lorsqu'ils ont reçu des instructions liées à l'utilisation de l'appareil en toute sécurité et qu'ils ont intégré les risques qui en résultent.

Les enfants ne doivent pas jouer avec l'appareil. Le nettoyage et l'entretien effectué par l'utilisateur ne doivent pas être accomplis par des enfants, sauf s'ils sont

âgés de 8 ans et plus et qu'un adulte les surveille.

Les enfants de moins de 8 ans doivent être tenus à distance de l'appareil et du cordon d'alimentation.

Toujours insérer les accessoires à l'endroit dans le four. *Voir la description des accessoires* dans la notice d'utilisation.

Une abrasion mécanique ou des aliments acides, contenant du sel ou de la saumure, par ex. acides de fruits ou produits de boulangerie salés sur une plaque à pâtisserie, peuvent dissoudre l'aluminium. Ne posez pas d'aliment directement sur la plaque à pâtisserie. Recouvrez la plaque à pâtisserie avec du papier cuisson. N'utilisez aucun objet métallique, ni pointu. N'utilisez pas de produits de nettoyage agressifs, ni abrasifs.

### **Risque d'incendie !**

- Tout objet inflammable entreposé dans le compartiment de cuisson peut s'enflammer. Ne jamais entreposer d'objets inflammables dans le compartiment de cuisson. Ne jamais ouvrir la porte de l'appareil lorsqu'il s'en dégage de la fumée. Éteindre l'appareil et débrancher la fiche secteur ou enlever le fusible dans le boîtier à fusibles.
- Il se produit un courant d'air lors de l'ouverture de la porte de l'appareil. Le papier sulfurisé peut toucher les résistances chauffantes et s'enflammer. Ne jamais poser de papier sulfurisé non attaché sur un accessoire lors du préchauffage. Toujours déposer un plat ou un moule de cuisson sur le papier sulfurisé pour le lester. Recouvrir uniquement la surface nécessaire de papier sulfurisé. Le papier sulfurisé ne doit pas dépasser des accessoires.